

**Challenger EVG6-335** – герметизированная необслуживаемая аккумуляторная батарея (VRLA) изготовленная по технологии GEL. Серия EVG специально разработана для частого глубокого разряда. С помощью уникального активного материала, увеличенной толщины пластин и усиленных решеток, батареи серии EVG обеспечивают надежную работу в условиях высокой нагрузки и может обеспечить более 700 циклов при 80% DOD. Подходит для поломоечных машин, ножничных подъемников, штабелеров, гольфкаров и т.д.



Модель	Емкость, Ач		Габариты, мм			Вес, кг
	C5	C20	Д	Ш	В	
EVG6-335	310	350	295	178	364	48

**Вольтаж**

6 В

**Ток разряда, макс., А**

3350 (5 сек)

**Внутреннее сопротивление**

1,8 мОм

**Пусковой ток, А**

1170

**Максимальный Ток заряда**

100 А

**Напряжение заряда**

6,8 - 6,9 В (25°C) температурная компенсация -3 мВ/°C/ячейку

**Уравнительный заряд и режим циклирования**

7,3 – 7,4 В (25°C) температурная компенсация -4 мВ/°C/ячейку

**Диапазон рабочих температур**

Разряд: -20...+60°C

Заряда: 0...+50°C

Хранение: -20...+60°C

**Саморазряд**

< 3% / мес.

**Терминалы**

F22 M8

**Корпус**

ABS (UL94-HB). Доступно в корпусе UL94-V1 (по запросу)

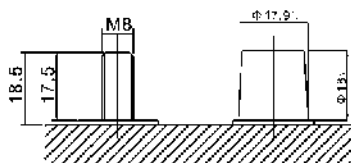
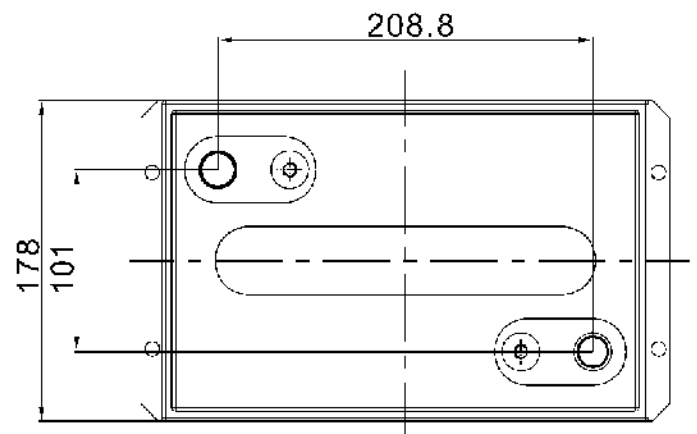
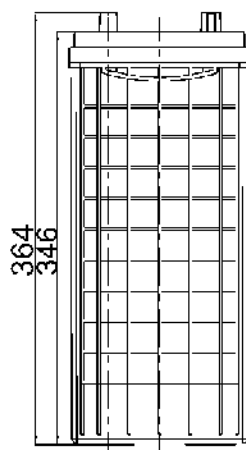
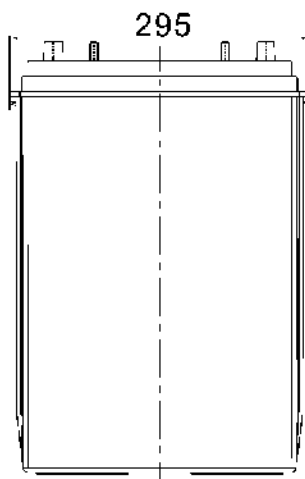

Отрицательный терминал

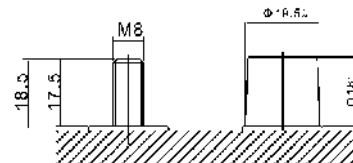

Положительный терминал

### График заряда (IIIU)

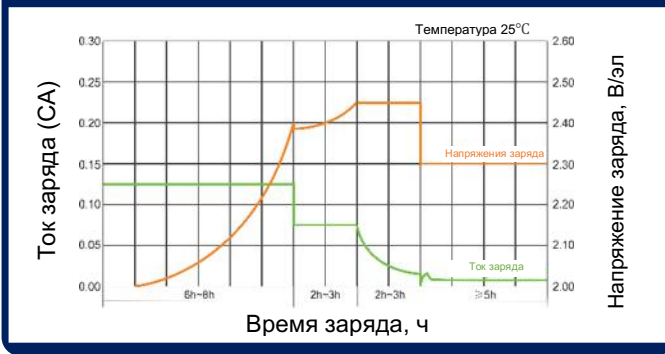

### График заряда (IUI)

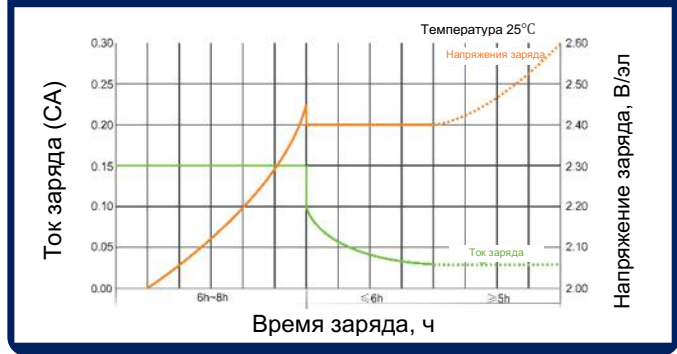

### Количество циклов от глубины разряда

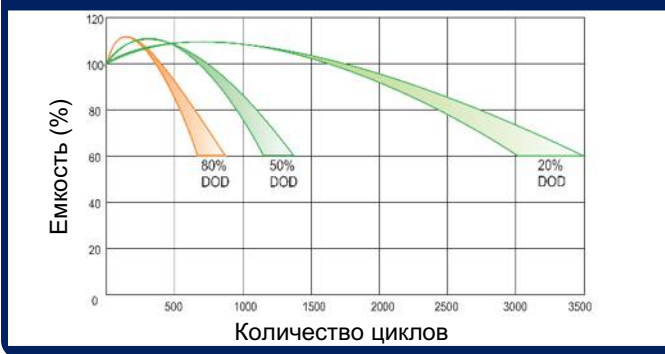

### Условия хранения

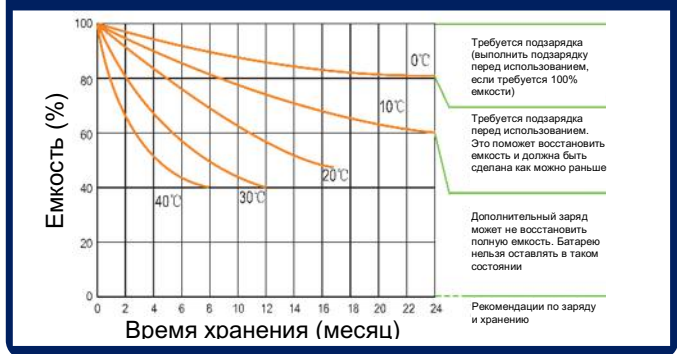

### Кривые разряда

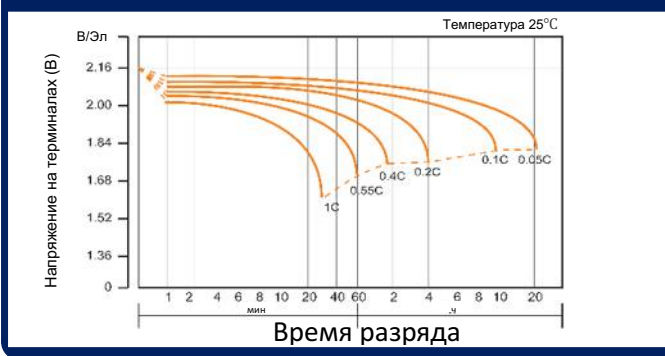

### Зависимость между напряжением заряда и температурой

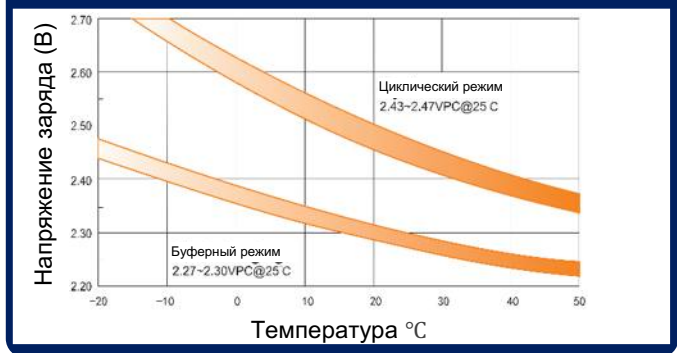

### Зависимость напряжения от уровня заряда (20°C)



### Влияние температуры на емкость

